

# Calesita

Brinquedos

Passeio / Paseo | Com pedal / Con pedal  
**+12** meses | **+24** meses | até **30kg**

1300 Fouks

## Parabéns!

Você acaba de adquirir um brinquedo CALESITA.

Nossos brinquedos são desenvolvidos com carinho e qualidade, pensando no conforto, na segurança e na alegria das crianças.

Felicitaciones!

Usted acaba de comprar un juguete Calesita.

Nuestros juguetes se desarrollan con esmero y calidad, pensando el confort, la seguridad y la alegría de los niños.

## Informações Gerais

Informaciones Generales

- A** O brinquedo deve ser utilizado em superfícies planas e estáveis para assegurar a sua durabilidade e segurança. El juguete debe ser utilizado en superficies planas y estables, para asegurar su duracion y seguridad.
- B** O brinquedo contém peças pequenas para sua montagem e deve ser montado exclusivamente por adultos. Não utilize antes de terminar todas as operações de montagem e de confirmar se a mesma foi efetuada corretamente. Este juguete contiene piezas pequeñas para su armado y debe ser efectuado exclusivamente por adulto. No utilizarlo antes de terminar todas las operaciones de armado y de confirmar si la misma fue efectuada correctamente.
- C** Não utilize o brinquedo se ele estiver montado de forma diferente das instruções recomendadas. No utilizar el juguete si estuviese armado de forma diferente a las de las instrucciones recomendadas.
- D** Necessário a supervisão de um adulto durante o uso. Es necesaria la supervicion de un adulto durante el uso.
- E** Não utilizar em via pública sem a supervisão de um adulto. No utilizar en la vía pública sin la supervisión de un adulto.
- F** As 3 baterias LR44 incluídas no dispositivo de som são destinadas apenas a demonstração do funcionamento do brinquedo no ponto de venda e devem ser trocadas quando estiverem fracas. Las tres baterias LR44 incluidas en el dispositivo de sonido son destinadas solamente a la desmostracion del funcionamiento del juguete en el punto de venta y deben ser colocadas y cambiadas cuando estuvieram descargadas.
- G** Este produto não deve ser guardado sob chuva ou sol, pois os materiais podem desbotar ou ressecar. Este producto no debe ser guardado bajo lluvia o sol ya que los materiales pueden descolorirse o researse.
- H** Siga corretamente as instruções de montagem enumeradas a seguir: Siga correctamente las instrucciones de armado enumeradas a seguir:



Oi, Calesita!  
SAC - Serviço de Atendimento ao Cliente  
**0800 725 2221**  
sac@calesita.com.br

## 1 Montagem

Montaje

**1.1** Retire o suporte de bolsa (Fig. 1)  
Retire el soporte de bolsa (Fig. 1)

**1.2** Retire o parafuso central (fixo no puxador) (Fig. 2)  
Retire el tornillo central fijado en la empuñadura. (Fig. 2)

**1.3** Encaixe a haste metálica dentro do puxador até o limite do furo, e parafuse novamente, unindo-o até o limite da porca. (Fig. 3)

**IMPORTANTE:** a parte da frente, onde está a **Marca Calesita**, deve estar alinhada com o **encaixe da guia**.

Coloque o caño dentro de la empuñadura hasta el limite del orificio, y vuelva a atornillar, uniéndolo hasta el límite de la tuerca. (Fig. 3)  
**IMPORTANTE:** la parte delantera, donde está la marca Calesita, debe estar alineada con el encastre de la guía.

**1.4** Coloque o suporte de bolsa. (Fig. 4 e 5)  
Vuelva a poner el soporte de la bolsa. (Fig. 4 y 5)

**1.5** Encaixe a haste no carrinho, observando a posição correta. (Fig. 6)  
Coloque el cabo observando la posición de las guías de encaje. (Fig. 6)

**1.6** Para a **SEGURANÇA** do seu pequeno, certifique-se que ficou bem encaixado. Para su seguridad, asegúrese que quedó bien enganchado.

**1.7** Guiar  
Guiar

O brinquedo possui uma trava localizada no volante, permitindo ser guiado pelo adulto ou pela criança. Quando estiver sendo guiado pela haste, a trava deve estar posicionada e travada para baixo. (Fig. 7)  
El juguete posee una traba localizada en el manubrio, permitiendo que sea guiado por el adulto o por el niño. Cuando este conduciendo por el caño, la traba debe estar posicionada y trabada para abajo. (Fig. 7)

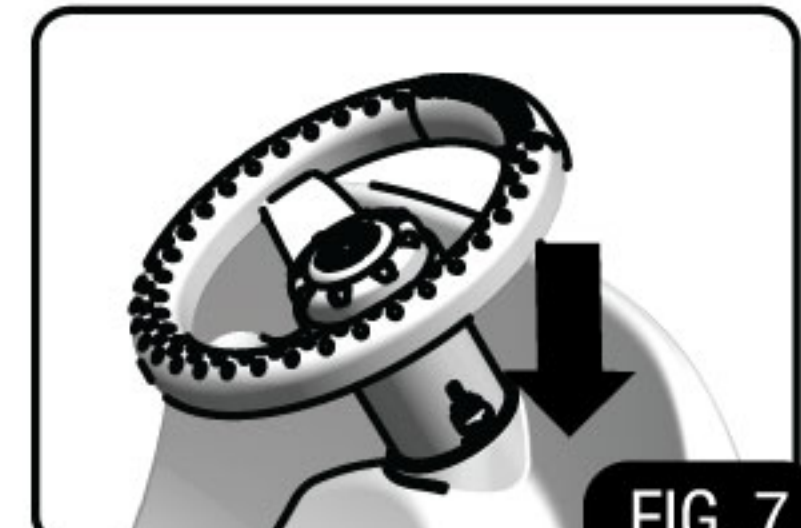
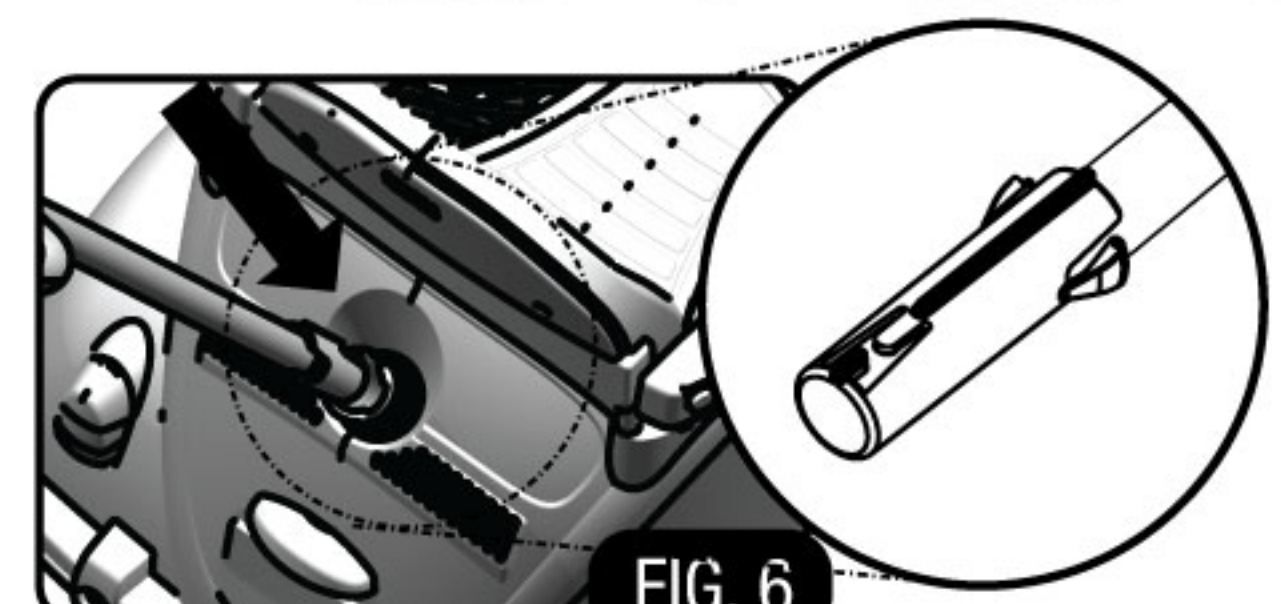
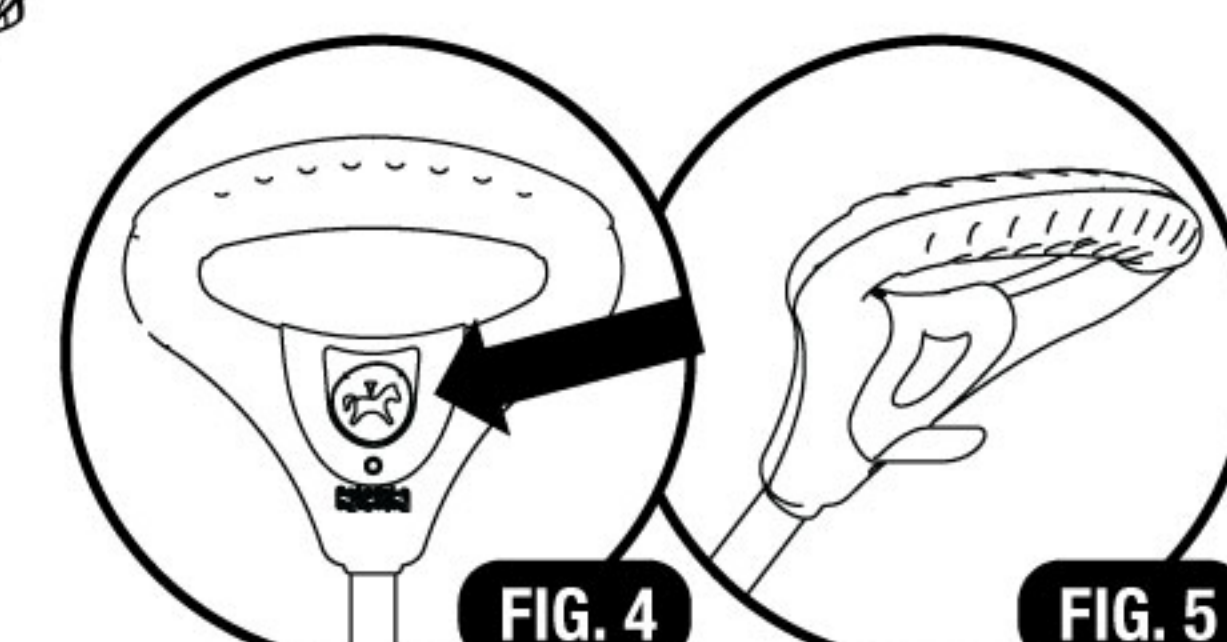
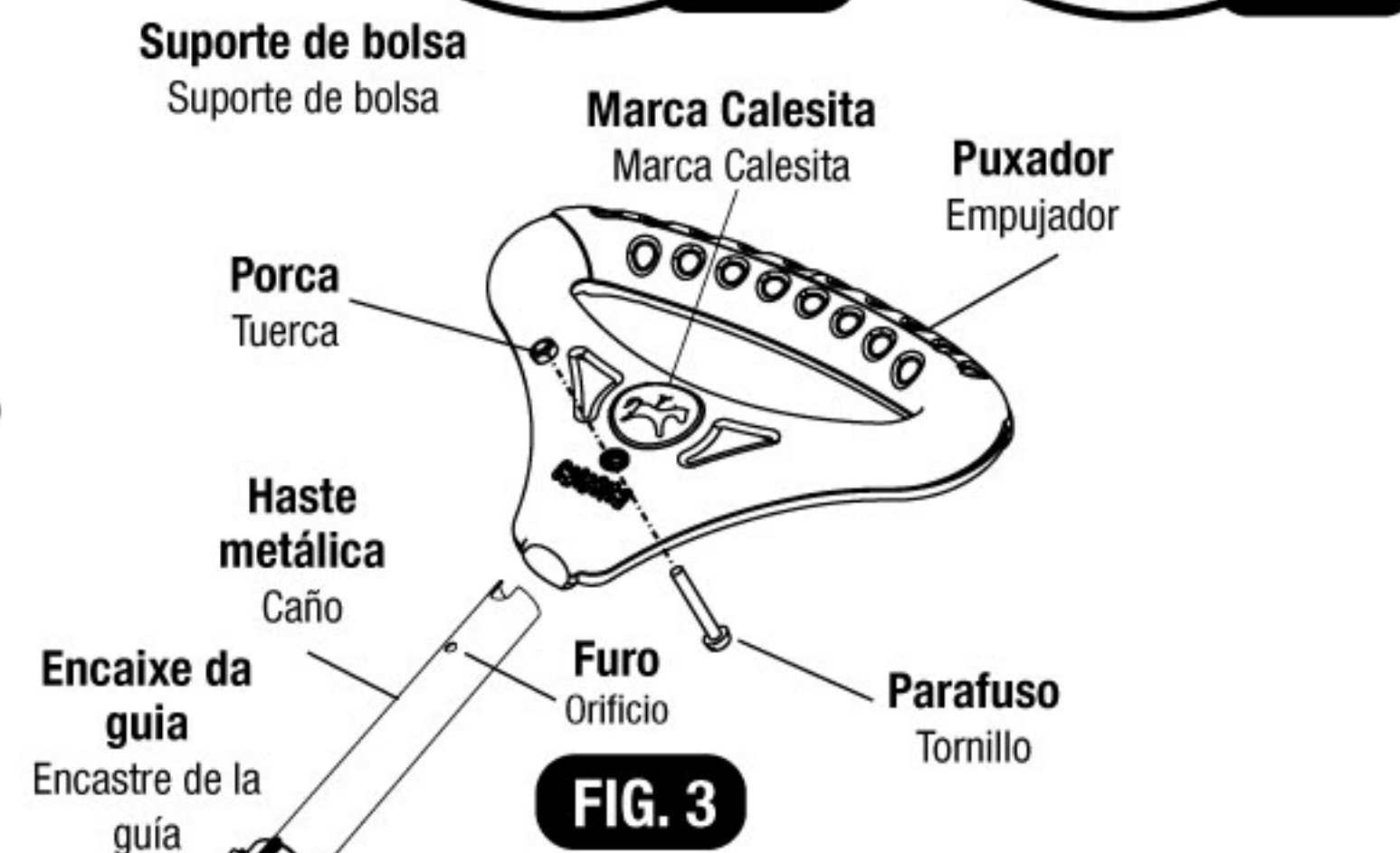
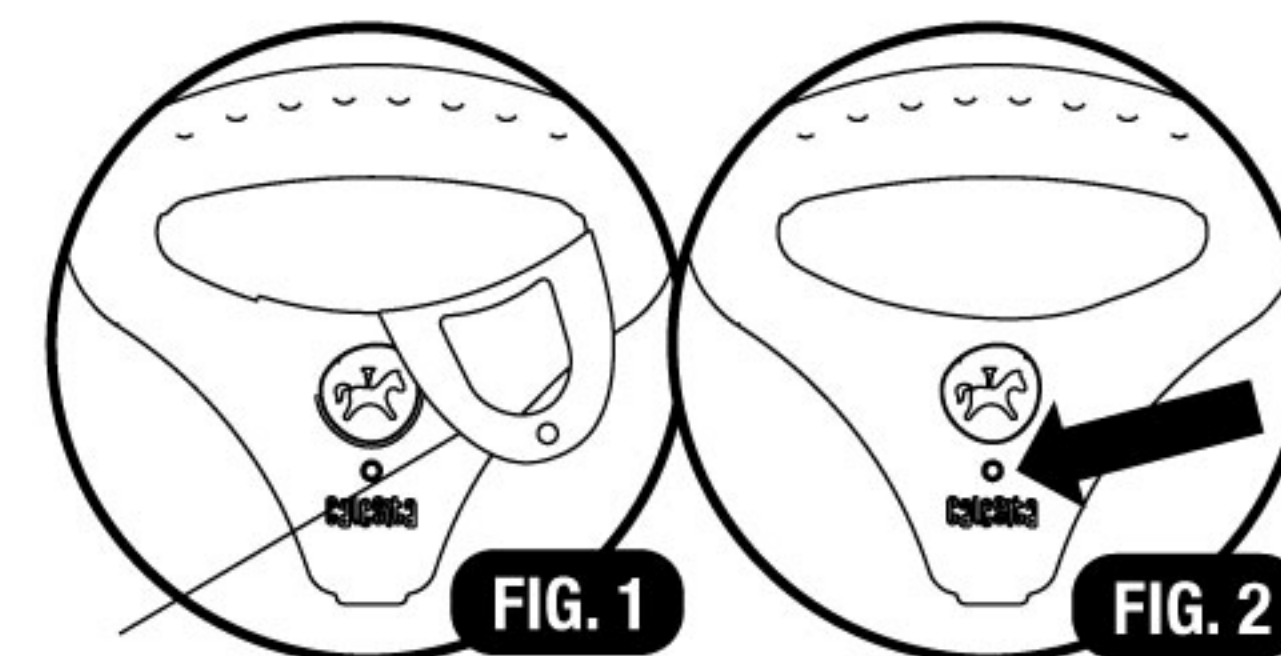

## 2 Transformação de Passeio para Pedal

### Transformación de carro de paseo a carro a pedales

Quando a criança conseguir usar o brinquedo sozinha poderá ser retirada a haste, o apoio de pés e o aro protetor.  
Cuando el niño esté en condiciones de usar el juguete de modo independiente, podrá ser retirada el asta, el apoyapiés y el aro protector.

### 2.1 Retirar o aro protetor

#### Retirar la protección

O aro de proteção possui duas travas laterais e duas travas no volante. Para retirar, pressionar o botão de cada lado (Fig.8) e levantar o aro, empurrar as travas do aro que estão localizadas embaixo do volante e puxar o aro de proteção. (Fig.9).

El aro protector posee dos trabas laterales y dos trabas en el volante. Para retirar, presione el botón de cada lado (Fig. 8) y levante el aro, empujar las trabas del aro que están localizadas abajo del volante y tirar el aro de protección (Fig.9).



### 2.2 Retirar o apoio de pés

#### Desmontado del apoyapiés

Desencaixar a parte da frente do apoio de pés e retirar (Fig.10). Repetir em ambos os lados.  
Destruir la parte frontal del apoyo piés y retirar (Fig.10), repetir en ambos lados.

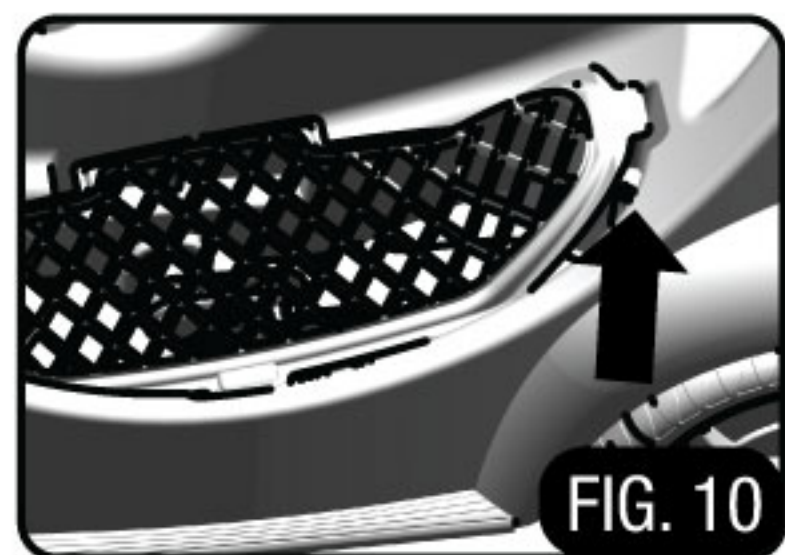

### 2.3 Travar o volante

#### Trabar el manubrio

O volante possui uma trava. Para ser guiado pela criança, alinhe o volante na posição original e empurre a trava para cima. (Fig. 11)

El manubrio posee una traba. Para ser guiado por el niño, alíe el volante en la posición original y empuje la traba para arriba. (Fig. 11)



### 2.4 Acionar o pedal

#### Accionar el pedal

Virar o carrinho com as rodas para cima, posicione os pedais de forma que o pino fique visível (Fig. 12). Pressionar o botão e empurrar para o lado interno, girando as rodas traseiras. (Fig. 13)

Girar el carrito con las ruedas para arriba, posicione los pedales de forma que la traba quede visible (Fig. 12). Presionar el botón y empujar para el lado interno, girando las ruedas traseras. (Fig. 13)

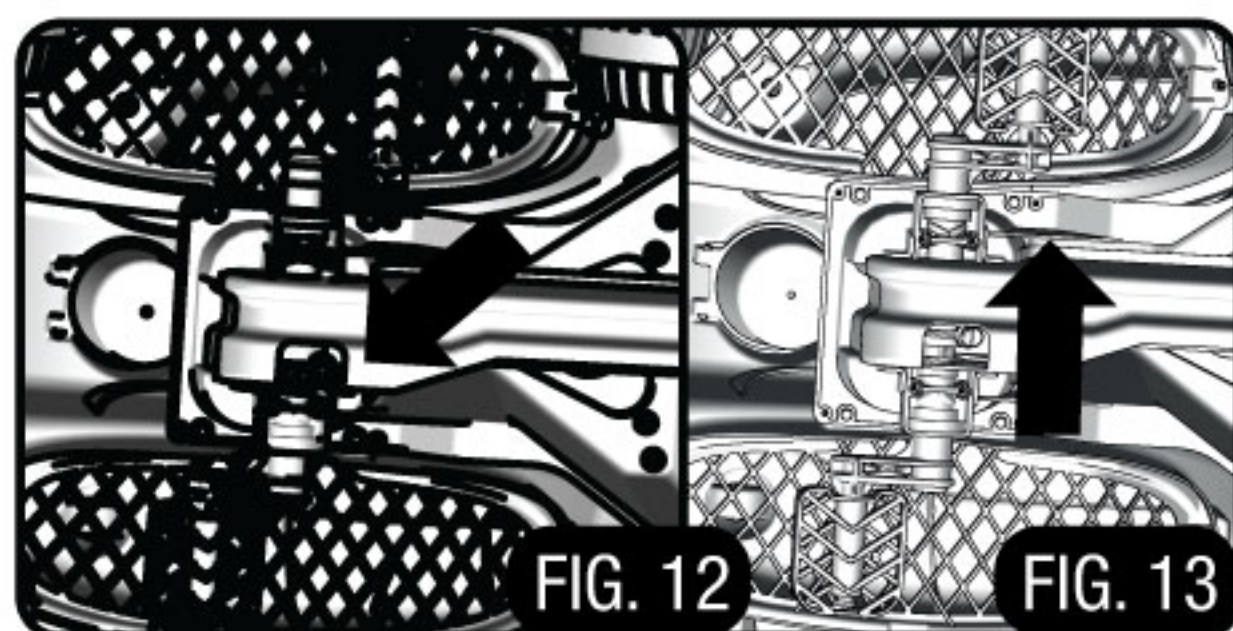

## 3 Troca de pilhas

### Cambio de pilas

3.1 Pressione os engates indicados na (Fig. 14) e retire a proteção do dispositivo na parte superior do volante.

Presione los pestillos que se muestran en la (Fig. 14) y retire el dispositivo de protección

3.2 Retire o dispositivo de som e abra a tampa das 3 baterias LR44 (Fig. 15).

Retire el dispositivo de sonido y abra la tapa de las pilas LR44 (Fig. 15).

• Substituir as 3 baterias LR44 nos locais indicados no terminal  
Vuelva a colocar las pilas LR44 en los lugares indicados

• Recoloque a tampa e os parafusos

Vuelva a colocar la tapa y el tornillo

• Certifique que a tampa de proteção está bem fechada

Certifique que la tapa de protección esté bien cerrada

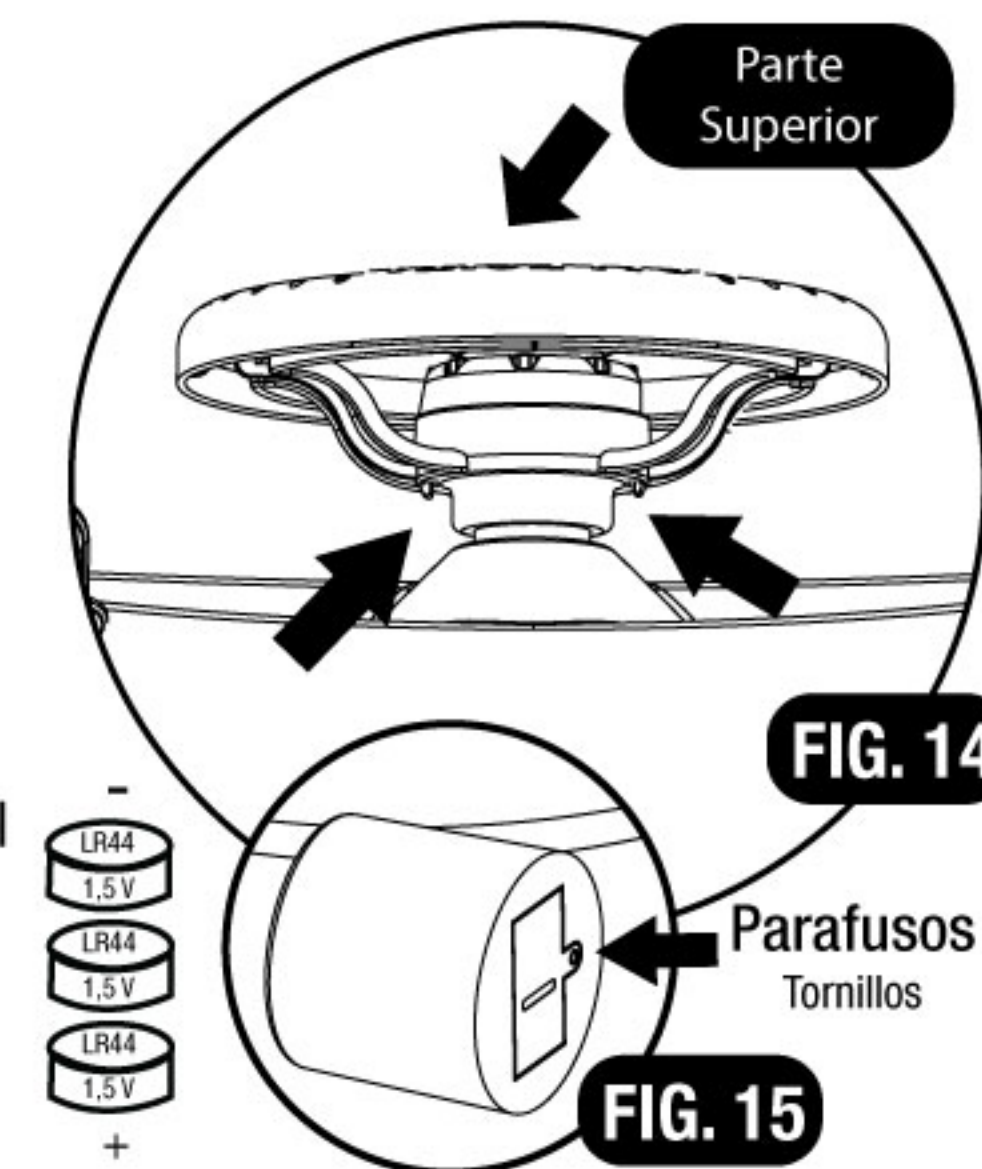

BATERIAS NÃO RECARREGÁVEIS

### ADVERTÊNCIA!

• AS PILHAS NÃO PODEM SER RECARREGADAS (3 PILHAS LR44);  
• A TROCA DE PILHAS DEVE SER REALIZADA POR UM ADULTO;  
• OS DIFERENTES TIPOS DE PILHAS E BATERIAS NOVAS E USADAS NÃO PODEM SER MISTURADOS; • SÓ DEVEM SER USADAS PILHAS E BATERIAS DO TIPO RECOMENDADO OU UM SIMILAR; • AS PILHAS E BATERIAS DEVEM SER COLOCADAS RESPEITANDO A POLARIDADE; • AS PILHAS E BATERIAS DESCARREGADAS DEVEM SER RETIRADAS DO BRINQUEDO; • OS TERMINAIS DE UMA PILHA OU BATERIA NÃO PODEM SER COLOCADOS EM CURTO-CIRCUITO.

• **ATENÇÃO!** CUIDADO COM O RISCO DE INGESTÃO DA PILHA/BATERIA

### GARANTIA

O CONSUMIDOR TERÁ O PRAZO DE ATÉ 90 DIAS A PARTIR DA DATA DE COMPRA, MEDIANTE NOTA/CUPOM FISCAL DE VENDA AO CONSUMIDOR, PARA EFETUAR RECLAMAÇÃO DECORRENTE DE VÍCIO E/OU DEFEITO DE FABRICAÇÃO DO PRODUTO.

NÃO ESTÁ INCLUSO NA GARANTIA:

• DESGASTE NORMAL DAS PEÇAS, ALTERAÇÕES NA TONALIDADE DE PINTURA E ZINCAGEM.  
• PEÇAS QUEBRADAS DEVIDO AO USO INCORRETO, ARMAZENAMENTO INADEQUADO OU SOBREPESO.

ESSE BRINQUEDO DEVE RESTRINGIR-SE A FAIXA ETÁRIA E/OU CARGA MÁXIMA INFORMADA.

### ATENÇÃO ⚠

NÃO UTILIZE ESSE BRINQUEDO EM LOCAIS ONDE POSSUI TRÁFEGO DE VEÍCULOS.

PARA A LIMPEZA DO BRINQUEDO:

- UTILIZE PANO ÚMIDO COM SABÃO NEUTRO.  
- NÃO UTILIZE PRODUTOS QUÍMICOS, EX.: ÁLCOOL E SOLVENTE.  
- É CONTRA INDICADO O USO DE JATO DE ÁGUA.

ESTE MANUAL É PARTE INTEGRANTE DO PRODUTO.

PILA NO RECARGABLE

### ADVERTENCIA!

• LAS PILAS NO DEBEN RECARGARSE (3 PILAS LR44);  
• EL CAMBIO DE LAS PILAS/BATERÍAS DEBE SER REALIZADO POR UN ADULTO.  
• DIFERENTES TIPOS DE BATERÍAS NUEVAS Y UTILIZADOS NO DEBEN MEZCLARSE;  
• ÚNICAMENTE PILAS DEL TIPO DEBEN UTILIZARSE RECOMENDADO O SIMILAR;  
• LAS PILAS SE DEBEN COLOCAR RESPETANDO LA POLARIDAD;  
• LAS PILAS Y BATERÍAS DEBEN ESTAR DADOS DE ALTA RETIRARSE DEL JUGUETE;  
• LOS TERMINALES DE UNA BATERÍA O LA BATERÍA NO DEBEN SER CORTOCIRCUITADOS.  
• **ATENCIÓN!** PRECAUCIÓN CON EL RIESGO DE INGESTIÓN DE LA PILA / BATERÍA

### GARANTÍA

EL CONSUMIDOR DISPONDRÁ DE UN PLAZO DE 90 DÍAS A PARTIR DE LA FECHA DE COMPRA POR RECIBO DE LA NOTA / DE IMPUESTOS DE VENTA AL CONSUMIDOR, PARA HACER RECLAMO QUE SURJA ADICCIÓN Y / O DEFECTO DE FABRICACIÓN DEL PRODUCTO.

NO SE INCLUYE EN LA GARANTÍA:

• EL DESGASTE NORMAL DE LAS PIEZAS, LOS CAMBIOS EN LA PINTURA DE TONO Y GALVANIZADO.  
• PIEZAS ROTAS POR ALMACENAMIENTO INADECUADO, MAL USO O CON SOBREPESO.  
ESTE JUGUETE DEBE LIMITARSE A LA EDAD Y / O LA CARGA MÁXIMA INFORMADO.

### ATENCIÓN ⚠

NO UTILICE ESTE JUGUETE DONDE HAYA TRÁFICO DE VEÍCULOS.

PARA LIMPIAR EL JUGUETE:

- UTILICE UN PAÑO HÚMEDO CON JABÓN NEUTRO.  
- NO UTILICE PRODUCTOS QUÍMICOS, POR EJEMPLO, SOLVENTE Y/ O ALCOHOL DE ALCOHOL.  
- ESTÁ CONTRAINDICADO EL USO DE CHORROS DE AGUA.

ESTE MANUAL ES PARTE INTEGRANTE DEL PRODUCTO.