

ADVERTÊNCIA

IMPORTANTE LER COM ATENÇÃO E GUARDAR PARA EVENTUAIS CONSULTAS

- 1 Não posicionar ou utilizar o produto perto de chama aberta e outras fontes de calor, tais como aquecedores elétricos, aquecedores a gás ou outras fontes, pois o material é inflamável.
- 2 Não utilize o co-bed se alguma parte estiver quebrada, rasgada ou faltando. Utilizar somente peças de reposição recomendadas pelo fabricante.
- 3 Não deixe nenhum objeto dentro ou próximo ao co-bed que possa servir de ponto de apoio ou ofereça risco de sufocação, engasgamento ou estrangulamento, como, por exemplo, cordas, cordões de persianas/cortina, protetores, almofadas, brinquedos, fios e cabos de aparelhos elétricos.
- 4 **ATENÇÃO:** quando a criança for capaz de escalar o co-bed, ele não pode mais ser utilizado por essa criança, pois este co-bed foi construído para uso por crianças com capacidade motora para sentar-se, ajoelhar-se e/ou levantar-se sozinhas, porém que ainda não sejam capazes de escalar o co-bed.
- 5 Este co-bed não pode ser alterado, seja em sua estrutura ou em seus adornos, pois riscos à segurança da criança podem ser gerados
- 6 Crianças pequenas não podem brincar, sem vigilância, nas proximidades de um co-bed.
- 7 Nunca utilizar colchão adicional sobre a base acolchoada do co-bed.
- 8 **ATENÇÃO:** Evite colocar

protetores, almofadas e brinquedos no co-bed, especialmente, no momento do sono da criança. O ideal é retirar todos esses utensílios do co-bed para

minimizar riscos à criança.
9 **ATENÇÃO: O CO-BED SÓ PODE SER UTILIZADO ATÉ O BEBÊ COMPLETAR 6 MESES OU ATINGIR 9 KG, O QUE VIER ANTES.**

ORIENTAÇÃO

- 1 A Sociedade Brasileira de Pediatria orienta colocar o bebê para dormir com a barriga para cima, pois diminui em 70% o risco de morte súbita. Recomendamos conversar com o pediatra de seu filho para maiores informações.
- 2 Só utilize o co-bed quando estiver totalmente montado conforme as orientações do Manual de Instruções e após certificar que seus sistemas de travamento estão devidamente acionados.
- 3 O co-bed deve ser colocado sobre um piso horizontal.
- 4 Antes que o co-bed seja

- utilizado na sua posição mais baixa, devem ser removidos os dispositivos usados para apoiar a base em posições mais altas.
- 5 As conexões de montagem devem ser sempre apertadas adequadamente e verificadas regularmente, ao longo do uso do co-bed, e reapertadas conforme necessário.
- 6 Caso alguma parte do co-bed quebre ou apresente defeito, deve-se procurar assistência técnica especializada e não serem realizados consertos caseiros.
- 7 Validade indeterminada

Limpeza e manutenção

- 1 Remova o colchonete do co-bed.
- 2 Solte as fivelas que prendem o tecido às pernas.
- 3 Remova a barra de suporte da abertura lateral.
- 4 Encontre o zíper do lado direito do co-bed e abra por completo para soltar o tecido.
- 5 Abra a abertura lateral e puxe a haste para fora do tecido, cuidando para desprender o elástico.
- 6 Em seguida, deslize o tecido para fora da estrutura do co-bed até remover todo.
- 7 Na parte de baixo do tecido, abra o zíper na extremidade e remova a chapa de madeira de dentro, guardando num lugar seguro e seco até ser colocado de volta.

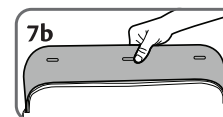
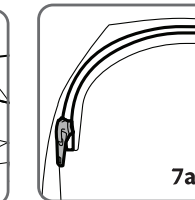
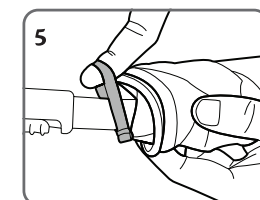
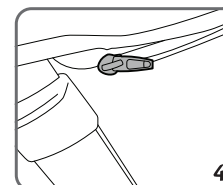
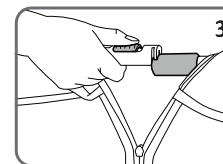
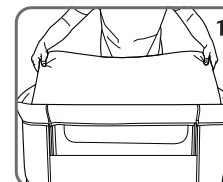

Lavar o tecido à mão com água fria. Limpar o colchonete e as partes plásticas utilizando um pano úmido e sabão neutro quando necessário.

- 1 Lavar à mão com água fria
- 2 Não alvejar/ não branquear
- 3 Não secar em tambor rotativo
- 4 Não passar a ferro e/ou vaporizar
- 5 Não limpar à seco

Registro

Registre seu produto e mantenha-se informado(a) dos alertas de segurança e informações associadas que podem surgir sobre o item que você adquiriu. Somente assim poderemos prestar um serviço de melhor qualidade e contata-lo(a) em caso de uma necessidade especial. Os dados informados serão mantidos em sigilo e não serão compartilhados com terceiros. Ao enviar o registro, você autorizará o envio de informações e mensagens que julgamos de seu interesse.

- Visite o endereço voyageinfantil.com.br/registro
- Preencha o formulário eletrônico identificando este produto como Co-bed Link P765, Voyage
- Você receberá a comprovação de seu registro por email

Link

CO-BED

Para crianças do nascimento aos 9 kg

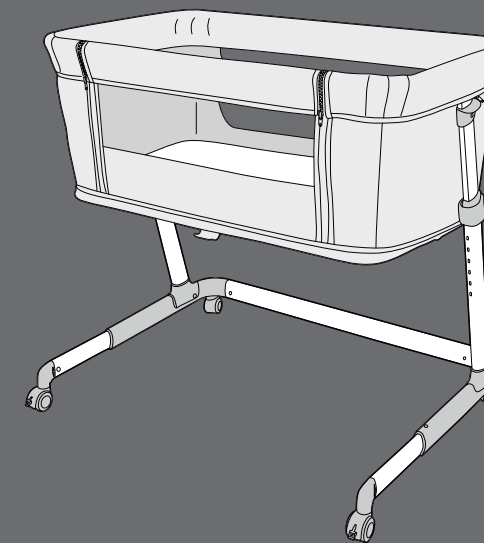

P765

Manual de Instruções

voyage®

ATENDIMENTO AO CONSUMIDOR
www.voyageinfantil.com.br/atendimento

DOREL JUVENILE
Care for Precious Life

Av. Nilo Peçanha, 1516/1582
Campos dos Goytacazes/RJ
CEP 28030-035

Importado por
COMPANHIA DOREL BRASIL
CNPJ 10.659.948/0001-07

País de Origem: China

Todos os direitos reservados.
As ilustrações podem diferir do produto.

20200918 REV1

Apresentação

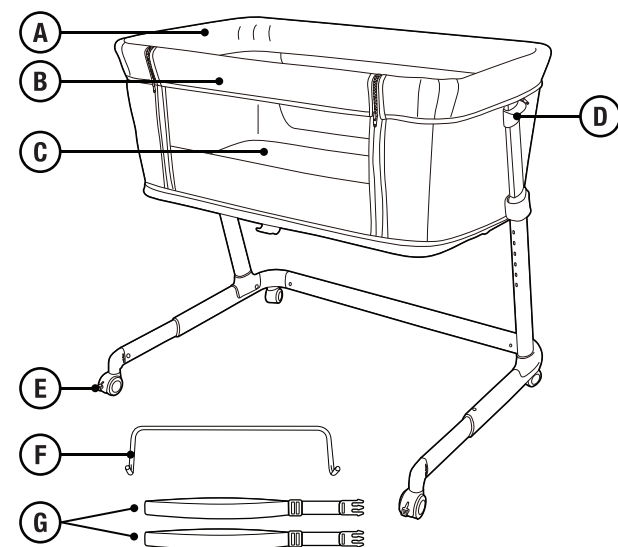

- A co-bed
- B abertura lateral
- C colchonete
- D ajuste de altura
- E rodas
- F barra de suporte da abertura lateral
- G tiras de fixação

Montagem

- 1 Remova as tiras das pernas do co-bed para que elas abram.
- 2 Encaixe a haste nas duas pernas. Garanta que os pinos estejam travados.
- 3 Na estrutura do co-bed, posicione a barra de suporte por dentro do tecido da abertura lateral e encaixe no cano da estrutura do co-bed, garantindo que a trava esteja presa.

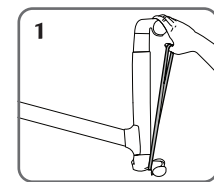

- 4 Feche a capa por cima da barra de suporte e prenda o velcro.
- 5 Encaixe o co-bed às pernas, pelas estruturas que ficam por baixo do tecido nas laterais do co-bed.

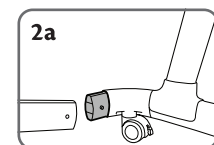

- Pela parte de dentro encaixe do co-bed às pernas, há um pino que deve ser preso às pernas.
- Depois de prender o pino, prenda a fivela ao redor da perna, na parte de baixo do co-bed.

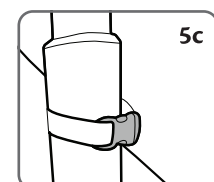
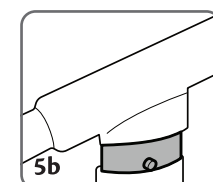
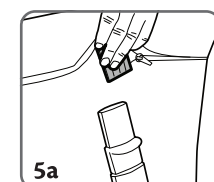
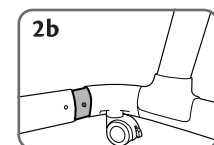

- 6 Posicione o colchonete no co-bed, alinhando o velcro do colchonete ao do co-bed.
- 7 Para desmontar, proceda inversamente.

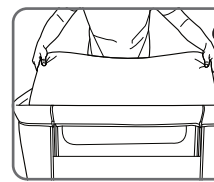

Uso

- 1 O co-bed pode ser ajustado em até 7 alturas. Para ajustar, localize na perna a trava e solte-a.
 - Em seguida, puxe ambas travas ao mesmo tempo e posicione o co-bed na melhor altura.
 - Garanta que os dois lados do ajuste estejam na mesma altura e o co-bed esteja reto.
- 2 Para frear as rodas, pressione os freios para baixo. Para liberar o movimento, levante os freios.

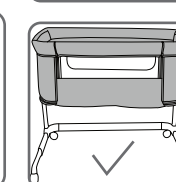
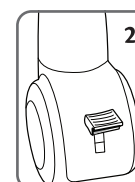
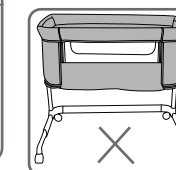
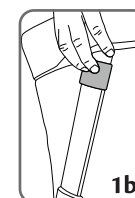
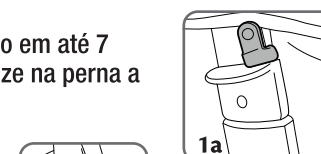

Acoplar à cama

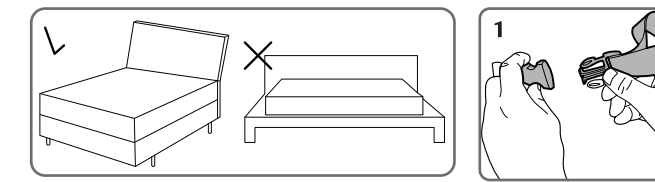

O co-bed só pode ser usado anexado a camas em que o colchão e a estrutura são alinhadas. Não é possível usar anexado a camas em que a estrutura seja mais larga que o colchão ou futons. Caso a estrutura da cama e o colchão não sejam alinhados, use o co-bed separado da cama.

- 1 Prenda a fivela macho da tira de fixação na fivela fêmea na lateral do co-bed.
- 2 Ajuste a altura do co-bed de forma que a abertura da lateral fique alinhada com o colchão.
 - ATENÇÃO: garanta que a abertura lateral do co-bed fique um pouco mais baixa que o colchão da cama dos pais, prevenindo o bebê de ficar preso na abertura.
- 3 Cama com estrado: prenda as tiras na estrutura da cama, passando a tira por baixo da estrutura, trazendo de volta para cima, prenda a fivela, tire a folga e coloque o colchão de volta.

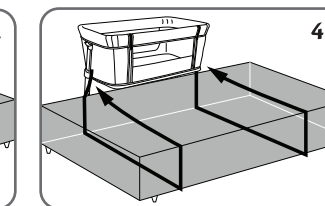
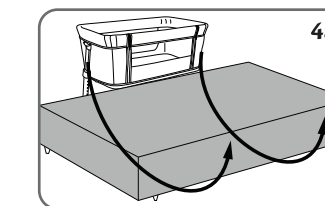
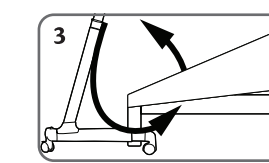
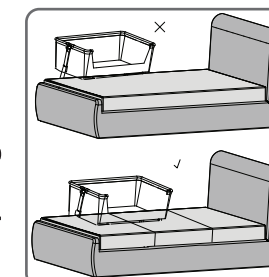
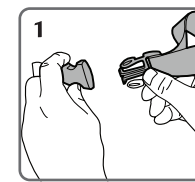

- 4 Cama Box: passe as tiras por baixo do box até o outro lado. Em seguida, pelo outro lado, puxe a tira para cima da cama e passe para o lado inicial de volta. Feche a fivela. Tire toda a folga, de forma que fiquem o mais justas possível e coloque o colchão de volta.

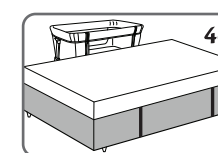

- ATENÇÃO: garanta que o co-bed esteja bem próximo ao colchão, evitando que haja espaço para o bebê cair.

Depois de acoplado e justo à cama, a abertura lateral pode ser aberta.

- ATENÇÃO: somente use a abertura lateral se o co-bed estiver acoplado à cama.

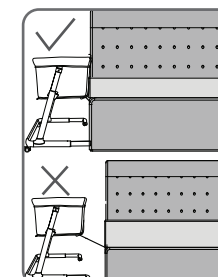

- 5 Abra o zíper até a parte de trás.
- 6 Deslize a trava e puxe a haste para cima.

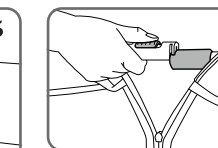
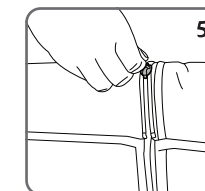

Garantia

Agradecemos por adquirir este produto e garantimos ao comprador que este produto é livre de defeitos quando usado sob condições normais, por um período de 6 meses a partir da data da compra, efetuada no Brasil. Para estender a garantia de forma gratuita por mais 6 meses (totalizando 1 ano), solicitamos que em até 6 meses a partir da data da compra, o produto seja registrado em nosso site:

<https://www.voyageinfantil.com.br/registro>

O primeiro comprador é o único beneficiário. Caso o produto apresente defeitos de material ou de fabricação, a Voyage reparará ou substituirá o produto, a nosso critério, de forma gratuita. Em caso de problemas, procure a loja onde foi adquirido, uma Assistência Técnica autorizada ou o departamento de Atendimento ao Consumidor. O comprador é responsável pelos custos de envio do produto para a Assistência Técnica ou para o fabricante. O produto defeituoso deve ser devolvido em sua embalagem original acompanhado da nota fiscal de compra. Esta garantia perderá a validade se o produto for modificado ou consertado por profissional não autorizado ou se o defeito for decorrente de utilização indevida.